

F1.P

Плінтус накладний

жовтень - грудень
2023

Алюміній / МДФ

FEPRO

Наша компанія займається розробкою та виготовленням алюмінієвих плінтусів, що відповідають міжнародним стандартам якості.

Це важливий атрибут, що не тільки доповнює інтер'єр, а й допомагає приховати стик стіни з підлогою. Завдяки якісному матеріалу та сучасним технологіям виробництва, ми гарантуємо довговічний результат.

Зміст

Плінтус накладний алюмінієвий
(фурнітура, креслення, приклади монтажу та варіанти покриття)

> F1.P40	5
> F1.P60	6
> F1.P80	7
> F1.P1220	8
> F1.P1240	9

Плінтус накладний МДФ
(креслення, приклади монтажу та варіанти покриття)

> P.MDF10F3	10
> P.MDF10R2	11
> P.MDF10R5	12







Design by FSPRO

F1.P40

Плінтус накладний алюмінієвий висотою 40 мм. Мінімалістичний та сучасний дизайн дозволяє використовувати його в різноманітних стилях. Встановлюється на стику стіни з підлогою, прикриваючи шов з'єднання.

Кріпиться за допомогою клею, рідких цвяхів або двосторонньої клейкої стрічки.

	Матеріал —	алюміній
	Розміри —	2500 x 40 x 11 мм
	Доповнюється:	> заглушка ліва (L), права (R) та з'єднувач (CC) > кут зовнішній (OC) та внутрішній (IC)
	Покриття:	> Анодоване покриття, Срібло, 15 мікрон > фарбований в Білий колір* (RAL 9003 мат) > фарбований в Чорний колір* (RAL 9005 мат) > будь-який колір* згідно палітри RAL * порошкова фарба

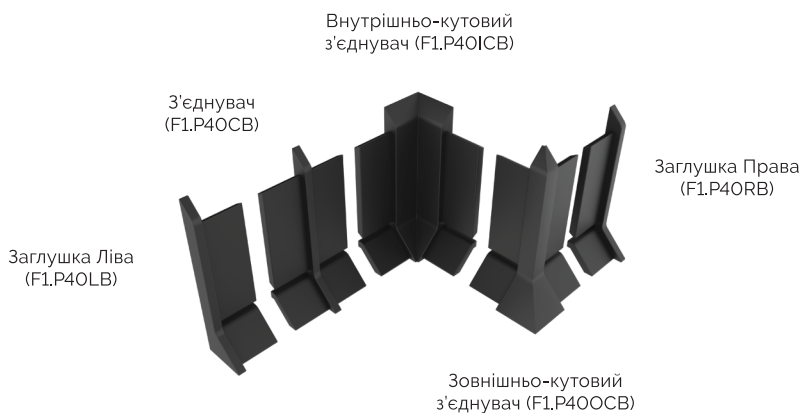
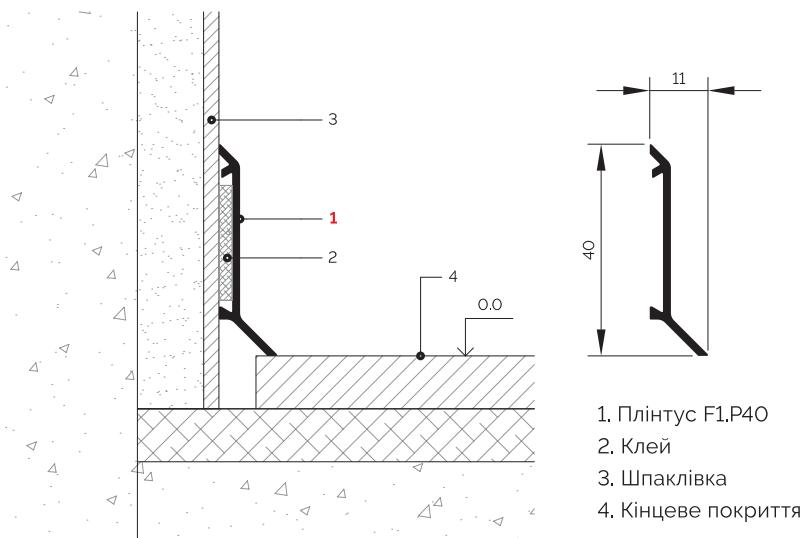

F1.P40A — Анодоване покриття



F1.P40W — фарбований в Білий колір* (RAL 9003 мат)



F1.P40B — фарбований в Чорний колір* (RAL 9005 мат)







F1.P40R — будь-який колір* згідно палітри RAL



F1.P60

Плінтус накладний алюмінієвий висотою 60 мм. Мінімалістичний та сучасний дизайн дозволяє використовувати його в різноманітних стилях. Встановлюється на стику стіни з підлогою, прикриваючи шов з'єднання.

Кріпиться за допомогою клею, рідких цвяхів або двосторонньої клейкої стрічки.

	Матеріал —	алюміній
	Розміри —	2500 x 60 x 11 мм
	Доповнюється:	<ul style="list-style-type: none"> > заглушка ліва (L), права (R) та з'єднувач (CC) > кут зовнішній (OC) та внутрішній (IC)
	Покриття:	<ul style="list-style-type: none"> > Анодоване покриття, Срібло, 15 мікрон > фарбований в Білий колір* (RAL 9003 мат) > фарбований в Чорний колір* (RAL 9005 мат) > будь-який колір* згідно палітри RAL * порошкова фарба



F1.P60A — Анодоване покриття



F1.P60RALW — фарбований в Білий колір* (RAL 9003 мат)



F1.P60RALB — фарбований в Чорний колір* (RAL 9005 мат)





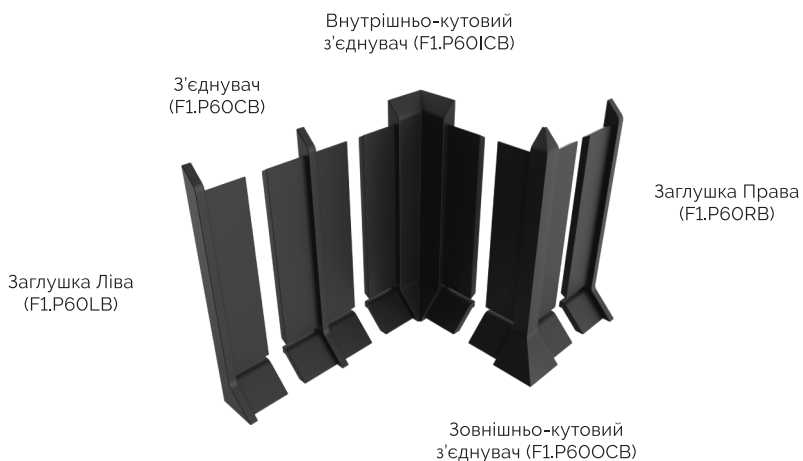
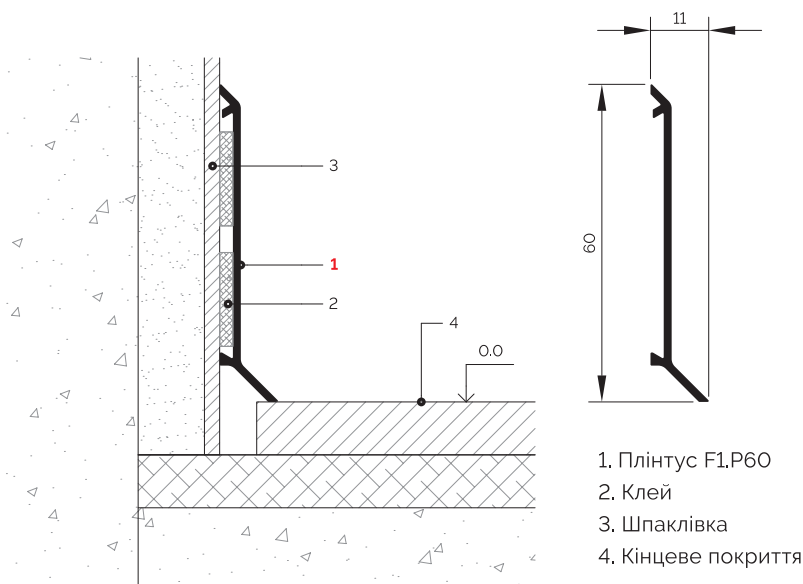

F1.P60R — будь-який колір* згідно палітри RAL



F1.P80

Плітус накладний алюмінієвий висотою 80 мм. Мінімалістичний та сучасний дизайн дозволяє використовувати його в різноманітних стилях. Встановлюється на стику стіни з підлогою, прикриваючи шов з'єднання.

Кріпиться за допомогою клею, рідких цвяхів або двосторонньої клейкої стрічки.

	Матеріал —	алюміній
	Розміри —	2500 x 80 x 11 мм
	Доповнюється:	> заглушка ліва (L), права (R) та з'єднувач (CC) > кут зовнішній (OC) та внутрішній (IC)
	Покриття:	> Анодоване покриття, Срібло, 15 мікрон > фарбований в Білий колір* (RAL 9003 мат) > фарбований в Чорний колір* (RAL 9005 мат) > будь-який колір* згідно палітри RAL * порошкова фарба

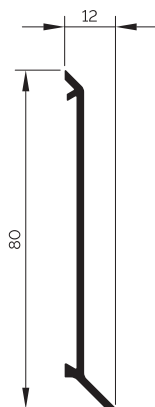
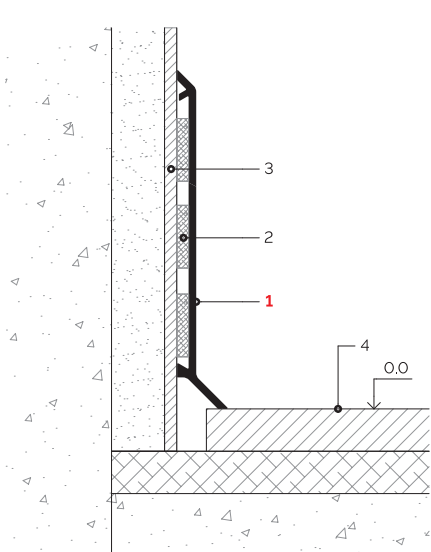

1. Плітус F1.P80
2. Клей
3. Шпаклівка
4. Кінцеве покриття

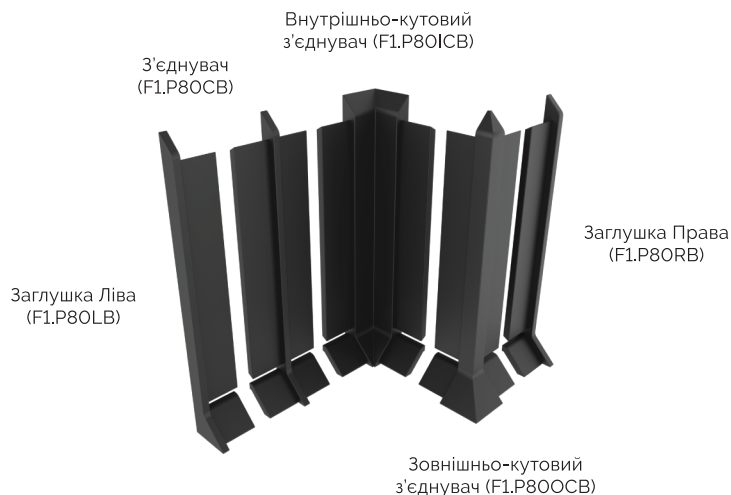

F1.P80A — Анодоване покриття



F1.P80W — фарбований в Білий колір* (RAL 9003 мат)



F1.P80B — фарбований в Чорний колір* (RAL 9005 мат)



F1.P80R — будь-який колір* згідно палітри RAL



F1.P1220

Плінтус накладний алюмінієвий висотою 20 мм. Мінімалістичний та сучасний дизайн дозволяє використовувати його в різноманітних стилях. Встановлюється на стику стіни з підлогою, прикриваючи шов з'єднання. Також використовується при монтажі кухонних та інших стільниць.

Кріпиться за допомогою клею, рідких цвяхів або двосторонньої клейкої стрічки.

 Матеріал — алюміній

 Розміри — 2500 x 20 x 12 мм

 Доповнюється:
> заглушка ліва (L), права (R) та з'єднувач (CC)
> кут зовнішній (OC) та внутрішній (IC)

 Покриття:
> Анодоване покриття, Срібло, 15 мікрон
> фарбований в Білий колір* (RAL 9003 мат)
> фарбований в Чорний колір* (RAL 9005 мат)
> будь-який колір* згідно палітри RAL
* порошкова фарба



F1.P1220A — Анодоване покриття



F1.P1220W — фарбований в Білий колір* (RAL 9003 мат)



F1.P1220B — фарбований в Чорний колір* (RAL 9005 мат)



F1.P1220R — будь-який колір* згідно палітри RAL

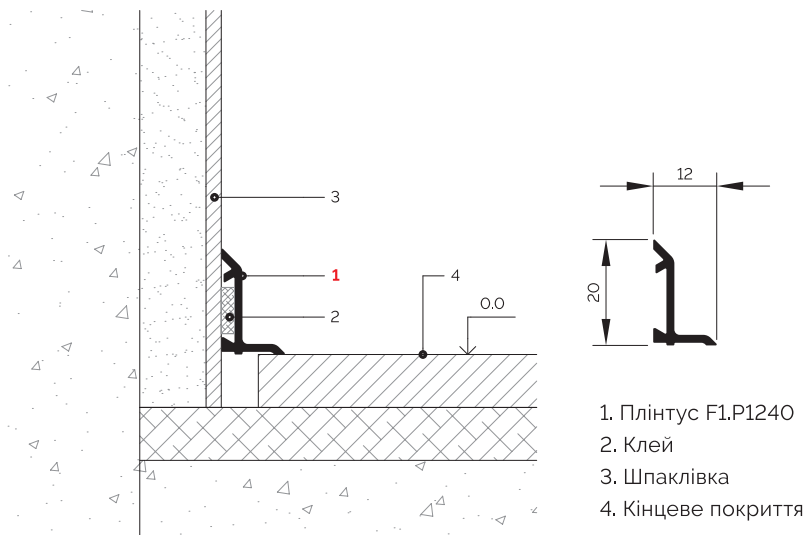

Внутрішньо-кутовий з'єднувач (F1.P1220ICB)

З'єднувач (F1.P1220CB)

Заглушка Ліва (F1.P1220LB)

Заглушка Права (F1.P1220RB)





Зовнішньо-кутовий з'єднувач (F1.P1220OCB)



F1.P1240

Плітус накладний алюмінієвий висотою 40 мм. Мінімалістичний та сучасний дизайн дозволяє використовувати його в різноманітних стилях. Встановлюється на стику стіни з підлогою, прикриваючи шов з'єднання. Також використовується при монтажі кухонних та інших стільниць.

Кріпиться за допомогою клею, рідких цвяхів або двосторонньої клейкої стрічки.

	Матеріал —	алюміній
	Розміри —	2500 x 40 x 12 мм
	Доповнюється:	> заглушка ліва (L), права (R) та з'єднувач (CC) > кут зовнішній (OC) та внутрішній (IC)
	Покриття:	> Анодоване покриття, Срібло, 15 мікрон > фарбований в Білий колір* (RAL 9003 мат) > фарбований в Чорний колір* (RAL 9005 мат) > будь-який колір* згідно палітри RAL * порошкова фарба



F1.P1240A — Анодоване покриття



F1.P1240W — фарбований в Білий колір* (RAL 9003 мат)

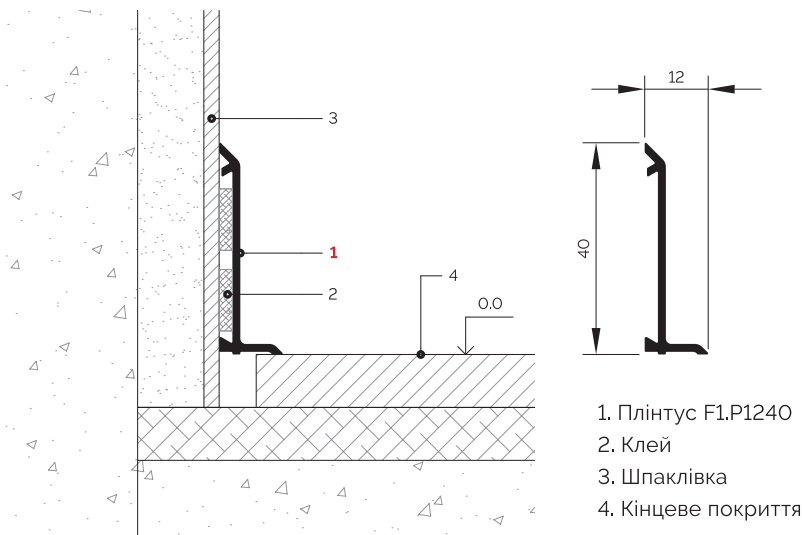

F1.P1240B — фарбований в Чорний колір* (RAL 9005 мат)



F1.P1240R — будь-який колір* згідно палітри RAL

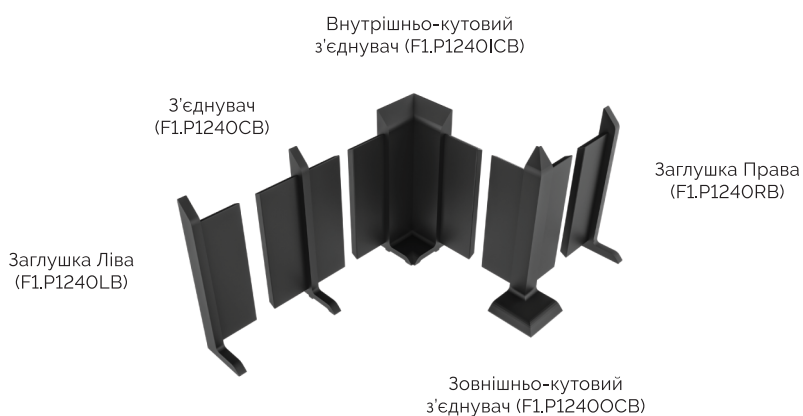

P.MDF10F3

Плінтус МДФ накладний. Мінімалістичний дизайн дозволяє використовувати його в сучасних інтер'єрах. Плінтус виготовлений з якісного вологостійкого МДФ, покритий ґрунтом та фарбою австрійської компанії ADLER. Безпечний та практичний у використанні, стійкий до побутової хімії та ультрафіолетового випромінювання.

Кріпиться за допомогою клейових систем.

	Матеріал	—	вологостійкий МДФ
	Довжина	—	2800 мм
	Висота	—	40, 60, 80 та 100 мм
	Ширина	—	10 мм
	Покриття:		
		> фарбований в Білий колір* (RAL 9003 мат) > будь-який колір* згідно палітри RAL або NCS > 8 варіантів кольору металік** (Silber, Silber+Gold, Titan, Titan+Bronze, Gold, Goldpaste, Kupfer, Bronze).	
	*фарба		**фарба австрійської компанії ADLER

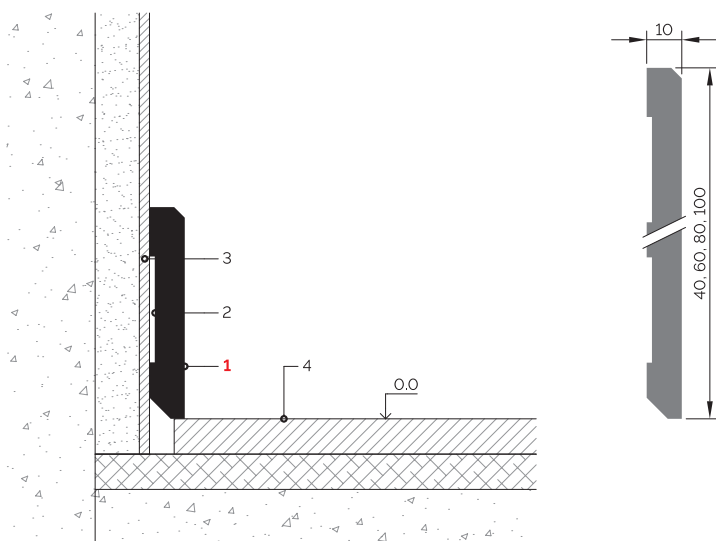

- | | |
|----------------------|---------------------|
| 1. Плінтус P.MDF10F3 | 3. Шпаклівка |
| 2. Клей | 4. Кінцеве покриття |



◀ Замовити
МДФ плінтус P.MDF10F3



P.MDF1040F3 — фарбований в Білий колір* (RAL 9003 мат)



P.MDF1060F3 — фарбований в Білий колір* (RAL 9003 мат)



P.MDF1080F3 — фарбований в Білий колір* (RAL 9003 мат)



P.MDF10100F3R — будь-який колір* згідно палітри RAL або NCS

P.MDF10R2

Плітус МДФ накладний. Мінімалістичний дизайн дозволяє використовувати його в сучасних інтер'єрах. Плітус виготовлений з якісного вологостійкого МДФ, покритий ґрунтом та фарбою австрійської компанії ADLER. Безпечний та практичний у використанні, стійкий до побутової хімії та ультрафіолетового випромінювання.

Кріпиться за допомогою клейових систем.

	Матеріал	—	вологостійкий МДФ
	Довжина	—	2800 мм
	Висота	—	40, 60, 80 та 100 мм
	Ширина	—	10 мм
	Покриття:		
		>	фарбований в Білий колір* (RAL 9003 мат)
		>	будь-який колір* згідно палітри RAL або NCS
		>	8 варіантів кольору металік** (Silber, Silber+Gold, Titan, Titan+Bronze, Gold, Goldpaste, Kupfer, Bronze).
	*фарба		**фарба австрійської компанії ADLER

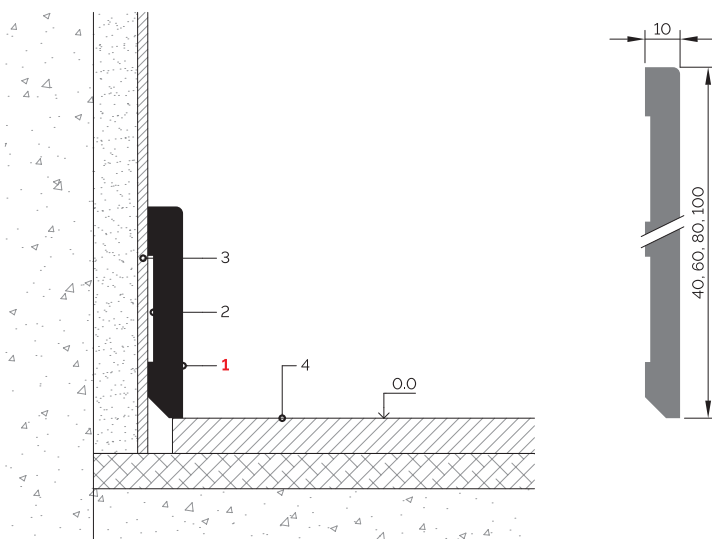

- | | |
|---------------------|---------------------|
| 1. Плітус P.MDF10R2 | 3. Шпаклівка |
| 2. Клей | 4. Кінцеве покриття |



◀ **Замовити**
МДФ плітус P.MDF10R2



P.MDF1040R2 — фарбований в Білий колір* (RAL 9003 мат)



P.MDF1060R2 — фарбований в Білий колір* (RAL 9003 мат)



P.MDF1080R2 — фарбований в Білий колір* (RAL 9003 мат)





P.MDF10100R2R — будь-який колір* згідно палітри RAL або NCS

P.MDF10R5

Плінтус МДФ накладний. Мінімалістичний дизайн дозволяє використовувати його в сучасних інтер'єрах. Плінтус виготовлений з якісного вологостійкого МДФ, покритий ґрунтом та фарбою австрійської компанії ADLER. Безпечний та практичний у використанні, стійкий до побутової хімії та ультрафіолетового випромінювання.

Кріпиться за допомогою клейових систем.

	Матеріал	—	вологостійкий МДФ
	Довжина	—	2800 мм
	Висота	—	40, 60, 80 та 100 мм
	Ширина	—	10 мм
	Покриття:		
		>	фарбований в Білий колір* (RAL 9003 мат)
		>	будь-який колір* згідно палітри RAL або NCS
		>	8 варіантів кольору металік** (Silber, Silber+Gold, Titan, Titan+Bronze, Gold, Goldpaste, Kupfer, Bronze).
	*фарба		**фарба австрійської компанії ADLER

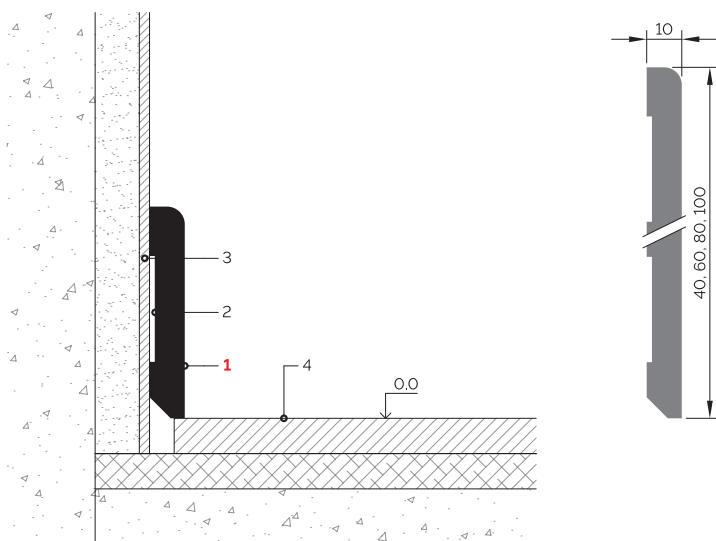

1. Плінтус P.MDF10R5
2. Клей
3. Шпаклівка
4. Кінцеве покриття



◀ Замовити
МДФ плінтус P.MDF10R5



P.MDF1040R5 — фарбований в Білий колір* (RAL 9003 мат)



P.MDF1060R5 — фарбований в Білий колір* (RAL 9003 мат)



P.MDF1080R5 — фарбований в Білий колір* (RAL 9003 мат)



P.MDF10100R5R — будь-який колір* згідно палітри RAL або NCS

FEPRO

Україна, Київська обл.,
с. Крюківщина, вул. Парникова, 3

+380 67 720 10 00

або 0 800 33 44 10 безкоштовно
з усіх телефонів в межах України

